

Shark 鲨客

美国科技清洁专家

快速使用指南

机器人吸尘器R3Z/R4Z

安装

ASSEMBLY

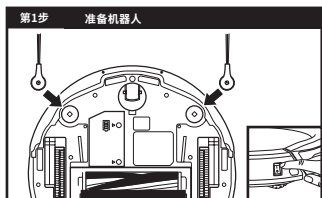

撕下机器人和充电座上的保护膜，安装侧刷，然后打开机器人电源。

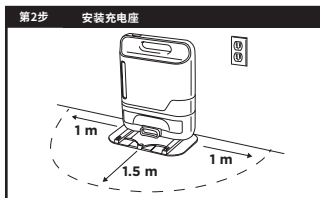

在 Wi-Fi 信号良好的区域为充电座选择一个靠墙的固定位置。为实现最佳效果，请将充电座安装在硬质地板上。



将**充电线**连接到充电座背面的端口，然后将电源线插入电源插座。打开充电座开关后，**指示灯**将亮起绿灯。

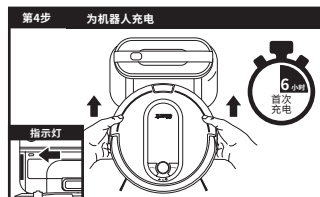

将机器人放在充电座上充电。充电开始时，充电座指示灯会闪烁蓝色，机器人会发出蜂鸣声。

注意：机器人将在第一次停靠上充电座时清空集尘盒。

优化家庭布局，提升清洁效果

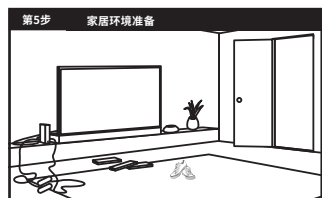

整理各种线缆，移开地板上的玩具、衣物或布帘等小物件。打开您希望机器人进行清洁的房门。

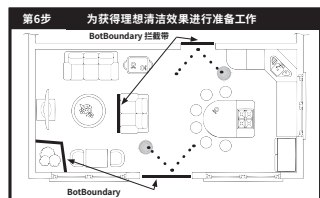

使用包装盒中附带的 BotBoundary 拦截带，将机器人拦截在您希望它避开的区域以外：

- 靠近电源线或手机充电器，可能导致缠绕的区域
- 较高的门槛前

使用

HOW TO USE

连接机器人并创建清扫计划



下载“Shark Clean”应用程序到您的移动设备上, 连接您想用的Wi-Fi网络



根据APP界面提示, 打开将机器人放置在合适位置, 并启动机器人

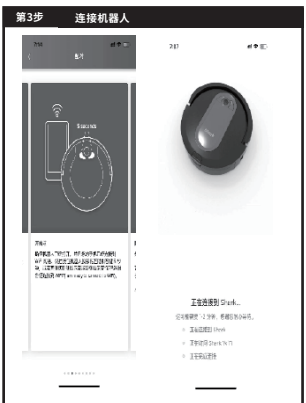

在看到Wi-Fi信号图标后, 完成移动设备与扫地机器人的快速连接 (此过程请确保机器人位于充电座中), 您可为您的Shark扫地机器人自定义命名



充电完成后, 确保当机器人位于充电座上时, 打开APP开始学习创建地图(初次使用前请为您的扫地机器人清理出一条道路, 以帮助它更好地绘制地图)



当机器人完成3-4次清洁任务时，将完成100%地图创建，此时通过APP命名您的各个房间

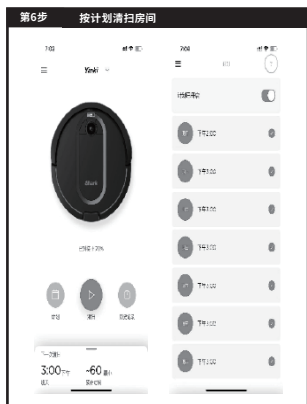

通过APP的“计划”功能，可指定机器人于固定时间清洁，或指定清洁某些特定房间

注意事项

机器人对您的房型进行学习时，您可能需要进行一些小的调整，以优化机器人的性能。



根据您的房屋布局，机器人可能需要运行几次才能构建完整的地图。



为实现持续的清洁状态，请在应用程序中设置清洁时间表。

避免移动机器人或充电座

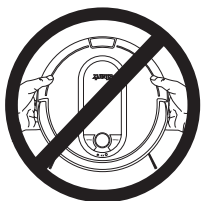

您的机器人在清洁时，不要拿起并移动机器人，也不要移动充电座，这可能会影响机器人针对您的家进行绘图的能力。

检查充电座集尘盒集尘量

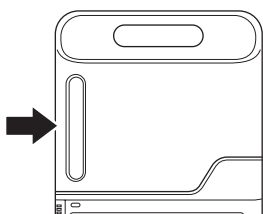

在最初的几周里，机器人清灰次数会比平时更频繁。请经常检查储尘量。家庭环境各不相同，有些家庭的集尘盒可能会满得更快。

照明条件

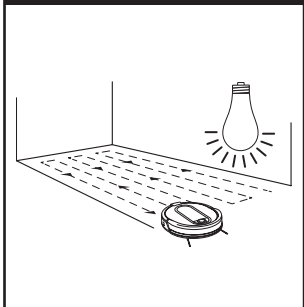

请在光线充足的条件下运行机器人。如果晚上运行机器人，确保打开灯。

门口和门槛

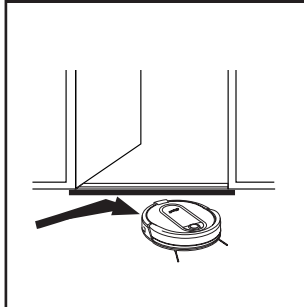

您的机器人可以轻易爬过最常见的门槛。但在某些情况下，爬过门槛可能比较困难。请使用 BotBoundary 拦截带拦截这些区域。



扫一扫，延长您的保修期

如需帮助请拨打服务热线

400-650-0048

更多资讯请登录官方网站

www.sharkclean.com.cn